

essentiel 

---

## Machine à glaçons

EMG 12n



---

## Notice d'utilisation

Pour vous aider à bien vivre votre achat

---

Vous venez d'acquérir un produit de la marque Essentiel b et nous vous en remercions. Nous apportons un soin tout particulier à la **FIABILITÉ**, à la **FACILITÉ D'USAGE** et au **DESIGN** de nos produits.

Nous espérons que cette machine à glaçons vous donnera entière satisfaction.

---

# sommaire

<b>vosre produit</b>	<b>6</b>
Contenu de l'emballage	6
Description de l'appareil	6
Description du bandeau de commande	7
Caractéristiques techniques	7
Mises en garde	8
<b>avant la première utilisation</b>	<b>8</b>
<b>utilisation</b>	<b>9</b>
Production de glaçons	9
Déroulement d'un cycle	10
Témoins lumineux	10
<b>entretien et nettoyage</b>	<b>11</b>
<b>guide de dépannage</b>	<b>12</b>

## votre produit

### Contenu de l'emballage

- 1 machine à glaçons
- 1 bac à glaçons
- 1 pelle à glaçons
- 1 notice d'utilisation

### Description de l'appareil

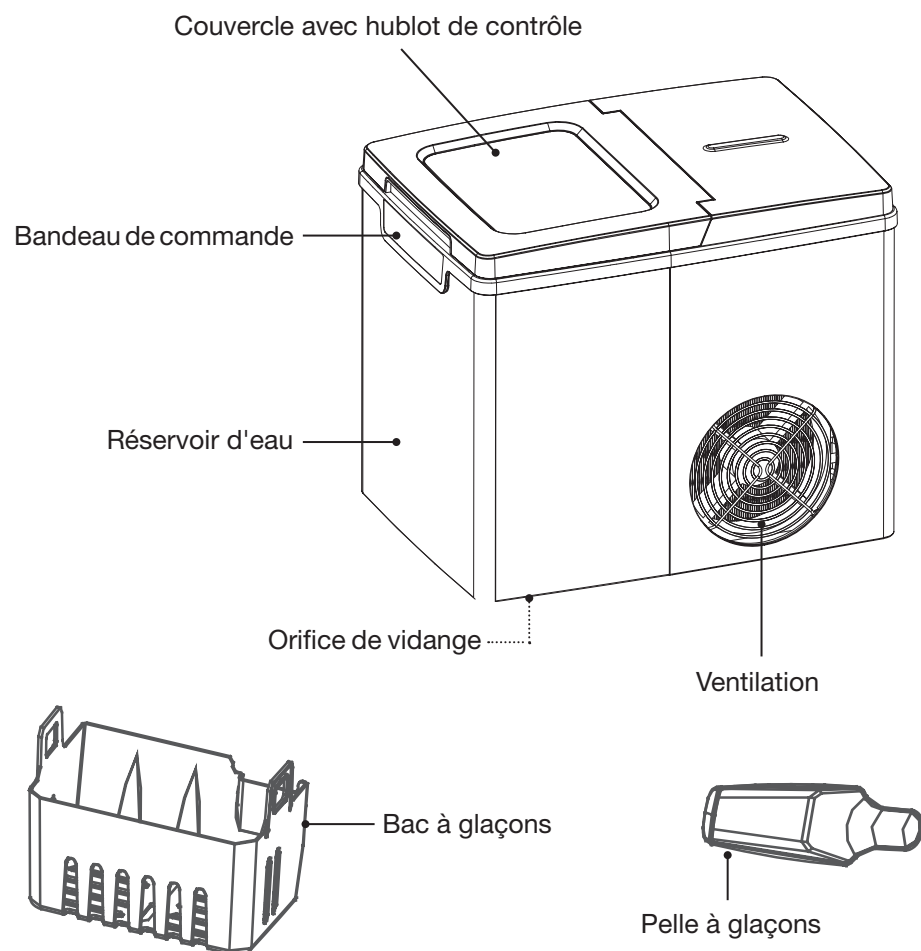

### Description du panneau de commande

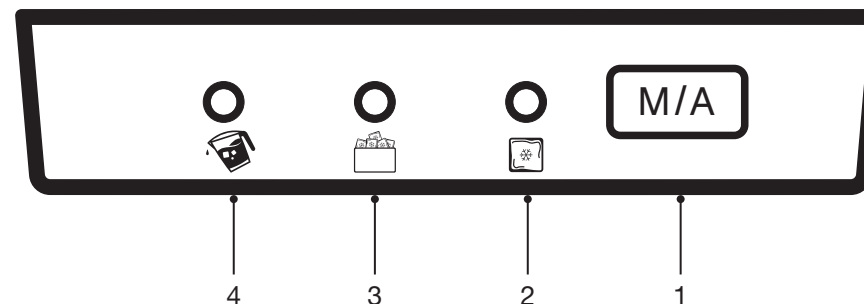

1. Bouton marche (lancer un cycle) / arrêt de l'appareil
2. Indicateur vert de fonctionnement (cycle en cours)
3. Indicateur rouge de bac à glaçons plein
4. Indicateur rouge de réservoir d'eau vide

### Caractéristiques techniques

- Tension d'alimentation : 220-240 V~ 50 Hz
- Puissance maximum : 105 W
- Courant assigné : 0,8 A
- Classe de protection électrique : I
- Classes climatiques : ST/SN/N/T
- Fluide frigorigène (gaz réfrigérant) / Masse : R600a / 29 g
- Agent moussant : C<sub>5</sub>H<sub>10</sub> (cyclopentane)
- Capacité : 12 kg de glaçons par 24h
- Capacité du réservoir d'eau : 1,9 litre
- Indicateur de bac à glaçons plein
- Indicateur de réservoir d'eau vide
- Vidange de la réserve d'eau possible
- Poids : 8,5 kg

## Mises en garde

Avant la première utilisation ou si l'appareil a été basculé ou couché, veuillez à attendre 12 heures avant d'utiliser la machine à glaçons.

Ne retournez pas l'appareil. Cela pourrait entraîner des problèmes de compresseur et du système.

Placez l'appareil sur une surface plane et horizontale capable de supporter le poids de la machine (8,7 kg).

Pour une ventilation appropriée de votre appareil, laissez un espace d'au moins 20 cm autour de votre machine à glaçons.

## avant la première utilisation

- **IMPORTANT** : Avant de brancher l'appareil à la prise secteur pour la première fois, veuillez laisser reposer l'appareil avec le couvercle ouvert pendant 12 heures sur une surface plane et stable, ceci afin de permettre au gaz réfrigérant de redescendre dans le compresseur.
- Le non respect de ce délai pourrait endommager le compresseur.

1. Sortez l'appareil et retirez tout le matériel d'emballage.
2. Avant de mettre la machine en service pour la première fois (ou après une période d'inactivité), nettoyez le réservoir d'eau et le panier à glaçons. Servez-vous du premier cycle de production de glaçons pour rincer le système. Jetez l'eau et les glaçons produits au premier cycle.

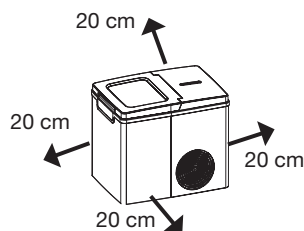
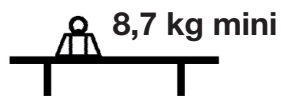

## utilisation

Cette machine à glaçons est différente des machines commerciales traditionnelles. Sa conception et portabilité conviennent parfaitement à une utilisation domestique. Les indicateurs lumineux vous montrent lorsque les glaçons sont prêts ou lorsque le réservoir est vide et doit être rempli.

### Production de glaçons

- **IMPORTANT** : n'ouvrez pas le couvercle pendant la production de glaçons. Vous pouvez vérifier la production à travers le hublot de contrôle.
- Avant de brancher l'appareil à la prise secteur après l'avoir déplacé, veuillez laisser reposer l'appareil pendant 30 minutes.

1. Ouvrez le couvercle et sortez le panier à glaçons.
2. Remplissez le réservoir avec de l'eau à température ambiante (1,9 L max.). Assurez-vous que l'eau ne déborde pas dans le panier à glaçons et ne dépassez pas le repère MAX indiqué sur la paroi intérieure de l'appareil.
3. Remplacez le panier à glaçons et fermez le couvercle.
4. Branchez le câble d'alimentation à une prise secteur équipée d'une terre. L'indicateur de fonctionnement clignote en vert et l'appareil est en mode veille.
5. Appuyez sur le bouton **M/A**. L'indicateur de fonctionnement s'allume fixement en vert et la production de glaçons commence.
6. Lorsque vous avez obtenu la quantité de glaçons souhaitée, éteignez l'appareil en appuyant sur le bouton **M/A**. Il faut environ **8 minutes environ** pour préparer des glaçons. Cette durée peut varier selon la température ambiante de la pièce et de l'eau versée dans le réservoir.
7. Placez les glaçons dans un récipient ou des verres pour une utilisation immédiate, ou placez-les au congélateur pour les conserver.
8. Après avoir retiré les glaçons, enlevez le bouchon de vidange situé sous l'appareil et laissez l'eau restante s'écouler du réservoir. Remettez le bouchon en place quand toute l'eau a été vidée.

## Notes :

- Lors des 3 premiers cycles, il est possible que la taille des glaçons soit diminuée et irrégulière.
- Vous pouvez conserver les glaçons dans l'appareil pendant une durée de 18h environ, selon la température ambiante de la pièce.
- Ne laissez pas l'eau dans l'appareil pendant plus de 24 heures. Remplacez régulièrement l'eau dans le réservoir.

## Déroulement d'un cycle

La production de glaçons se déroule de la façon suivante :

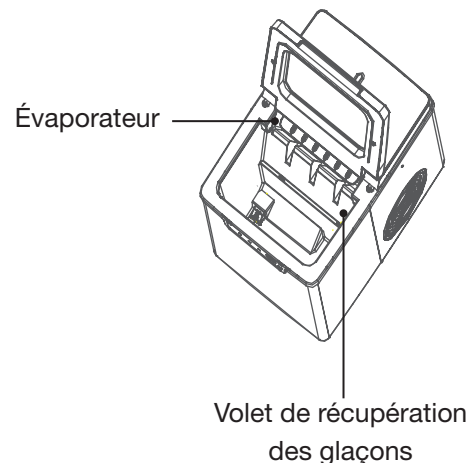

1. L'eau du réservoir est pompée et remonte jusqu'au bac à eau de l'unité de fabrication des glaçons. De la glace commence à se former sur les "doigts" de l'évaporateur.
2. Une fois le cycle terminé, le bac s'incline vers l'avant. L'eau restante coule dans le réservoir d'eau et les glaçons tombent de l'évaporateur.
3. Le volet de récupération des glaçons pousse la glace dans le panier à glaçons.
- 4.
5. Une fois le bac de nouveau en position initiale, un nouveau cycle recommence.

## Témoins lumineux

- Lorsque le niveau d'eau dans le réservoir est insuffisant, l'indicateur de réservoir vide s'allume. Vous devez alors ajouter de l'eau puis appuyer sur le bouton **M/A** afin de redémarrer l'appareil.
- Lorsque le bac à glaçon est plein, l'appareil s'arrête automatiquement et l'indicateur de bac plein s'allume. Dans ce cas, retirez la glace de son panier avec la pelle à glaçons. L'appareil redémarre automatiquement la production de glaçons au bout de 5 secondes.
- **IMPORTANT** : si l'appareil n'est pas posé sur une surface plane, il est possible que l'indicateur de bac plein s'allume sans raison. Assurez-vous que l'appareil n'est pas incliné. !

## nettoyage et entretien

- Avant de procéder au nettoyage de l'appareil, débranchez-le et retirez les glaçons.

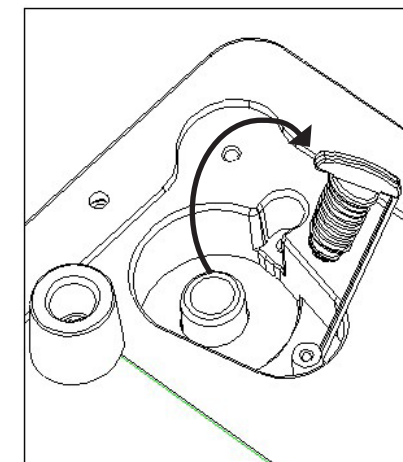
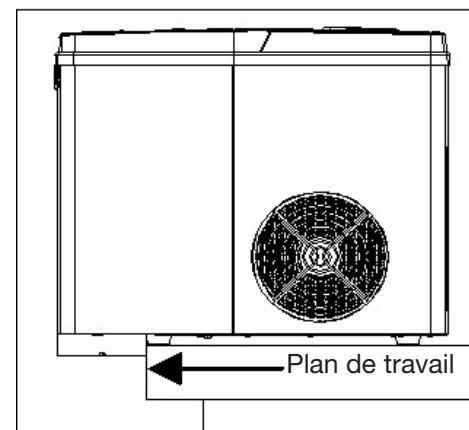

- Pour vidanger l'appareil (retirer l'eau du réservoir), assurez-vous que celui-ci est placé sur une surface plane et stable. Avancez-le légèrement hors du plan de travail (Fig. 1), placez un récipient pour récupérer l'eau de vidange et tirez le bouchon de vidange situé sous l'appareil (Fig. 2). Laissez l'eau s'écouler complètement, puis refermez le bouchon de vidange.
- Après utilisation, laissez le couvercle ouvert pour que la moisissure et les bactéries ne se développent pas.
- Nettoyez régulièrement la machine à glaçons, sa cavité interne et ses composants avec un chiffon humide et une solution nettoyante douce.
- N'utilisez pas d'agents nettoyants abrasifs ni d'outils durs pour le nettoyage. N'utilisez jamais de produits nettoyants à base d'essence ou de solvant. Rincez abondamment avant de recommencer l'utilisation.
- Pour des raisons d'hygiène, l'eau du réservoir doit être changée toutes les 24 heures.
- Si le compresseur s'arrête en raison d'un manque d'eau, d'un surplus de glace, d'une coupure de courant, etc. ne faites pas fonctionner le système immédiatement. Attendez 3 minutes puis redémarrez la machine à glaçons.

En cas de non utilisation prolongée :

- Retirez le bouchon pour drainer l'eau restante. Remplacez le bouchon une fois l'eau complètement drainée.
- Laissez le couvercle ouvert pour que la moisissure et les bactéries ne se développent pas.
- Assurez-vous que l'appareil est complètement sec.

## guide de dépannage

Problème	Cause possible	Solution
Les indicateurs de réservoir d'eau vide et de bac à glaçons plein sont allumés.	Le bac à eau ne pivote plus.	Vérifiez si des glaçons sont coincés. Si le problème persiste, contactez le service après-vente de votre magasin revendeur.
	Le clapet de récupération à glaçons est bloqué.	
L'indicateur de niveau d'eau s'allume.	Il n'y a pas assez d'eau.	1. Ajoutez de l'eau jusqu'au niveau maximum. 2. Attendez 3 minutes. 3. Appuyez sur le bouton M/A pour redémarrer l'appareil.
	Il y a de l'air dans la pompe.	Si le problème persiste, vidangez l'eau du réservoir (reportez-vous à la section "Nettoyage et entretien").
Les glaçons produits sont trop larges ou collés ensemble.	La température du récipient d'eau ou la température ambiante est trop basse.	Arrêtez l'appareil et contactez le service après-vente de votre magasin revendeur.

Problème	Cause possible	Solution
Les glaçons produits sont trop petits ou de mauvaise qualité.	L'espace de ventilation autour de l'appareil est insuffisant.	Laissez un espace libre de 20 cm minimum autour de l'appareil pour une ventilation optimale.
	La température ambiante de la pièce est trop élevée.	Assurez-vous que la température ambiante est comprise entre 10 et 32°C.
	La température de l'eau est trop élevée.	Remplissez le réservoir avec de l'eau froide.
Les conditions de fonctionnement sont bonnes mais l'appareil ne produit pas de glaçons.	Le système réfrigérant fuit.	Mettez de l'eau à température ambiante et déplacez l'appareil dans une pièce plus chaude.
Le volet de récupération des glaçons est bloqué.	L'alimentation électrique de l'appareil a été coupée pendant un cycle et des petits morceaux de glace se sont formés sur le volet de récupération des glaçons.	1. Eteignez et débranchez l'appareil. 2. Poussez légèrement le volet vers l'arrière et retirez les morceaux de glace. 3. Redémarrez l'appareil
L'appareil ne redémarre pas.	Le panier à glaçons n'est pas correctement placé.	Vérifiez que le panier à glaçons est placé correctement à l'horizontale, puis redémarrez l'appareil.

Si le problème persiste ou que vous ne pouvez pas le résoudre, débranchez l'appareil de la prise de courant et contactez le service après-vente de votre magasin revendeur. N'effectuez aucune réparation vous-même sur l'appareil.

Toutes les informations, dessins, croquis et images dans ce document relèvent de la propriété exclusive de SOURCING & CREATION. SOURCING & CREATION se réserve tous les droits relatifs à ses marques, créations et informations. Toute copie ou reproduction, par quelque moyen que ce soit, sera jugée et considérée comme une contrefaçon.

All information, designs, drawings and pictures in this document are the property of SOURCING & CREATION. SOURCING & CREATION reserves all rights to its brands, designs and information. Any copy and reproduction through any means shall be deemed and considered as counterfeiting.



## Machine à glaçons

EMG 12n



### Protection de l'environnement

Ce symbole apposé sur le produit signifie qu'il s'agit d'un appareil dont le traitement en tant que déchet est soumis à la réglementation relative aux déchets d'équipements électriques et électroniques (DEEE). Cet appareil ne peut donc en aucun cas être traité comme un déchet ménager, et doit faire l'objet d'une collecte spécifique à ce type de déchets. Des systèmes de reprise et de collecte sont mis à votre disposition par les collectivités locales (déchèterie) et les distributeurs. En orientant votre appareil en fin de vie vers sa filière de recyclage, vous contribuerez à protéger l'environnement et empêcherez toute conséquence nuisible pour votre santé.

### Testé dans nos laboratoires

Garantie valide à partir de la date d'achat (ticket de caisse faisant foi). Cette garantie ne couvre pas les vices ou les dommages résultant d'une mauvaise installation, d'une utilisation incorrecte, ou de l'usure normale du produit.

